



walther
präzision

Schnellkupplungssysteme

Technischer Katalog



Achtung:

Bei genormten Anschlüssen ist bei der Festlegung der Betriebsdrücke der höchstzulässige Betriebsdruck des Anschlusses zu berücksichtigen.

DN	Type	p _{max.zul.} (stat.) [bar]			Berstdruck (Stahl) > [bar]	C _v -Wert		Seite
		Stahl	Edelstahl 1.4404/1.4571	Edelstahl 1.4404/1.4571 m. 1.4418 QT900*		beidseitig absperrend	einseitig absperrend	
2,5	02-003	500	–	–	2350	0,10	–	68
4	HP-004	2000	520	1000	4000	0,24	0,4	69
6	HP-006	1000	345	690	2300	0,65	1,0	70
10	HP-010	600	345	520	2000	1,9	2,5	71
16	HP-016	500	250	450	1800	5,5	8,1	72
20	HP-020	400	210	350	1600	8,5	13,0	73
32	HP-032	300	210	250	1300	23,8	29,4	74
50	HP-050	200	–	–	1000	65	–	75
Leistungsdiagramme								76
Konfektionierte Schlauchleitungen, DN 2,5; PN 500								68

*Für seewasserbeständige Ausführungen kann der Werkstoff 1.4418 durch S 20910 / 1.3964 ersetzt werden. Sonderbauformen für 1040 oder 690 bar stehen bis NW 20 zur Verfügung.

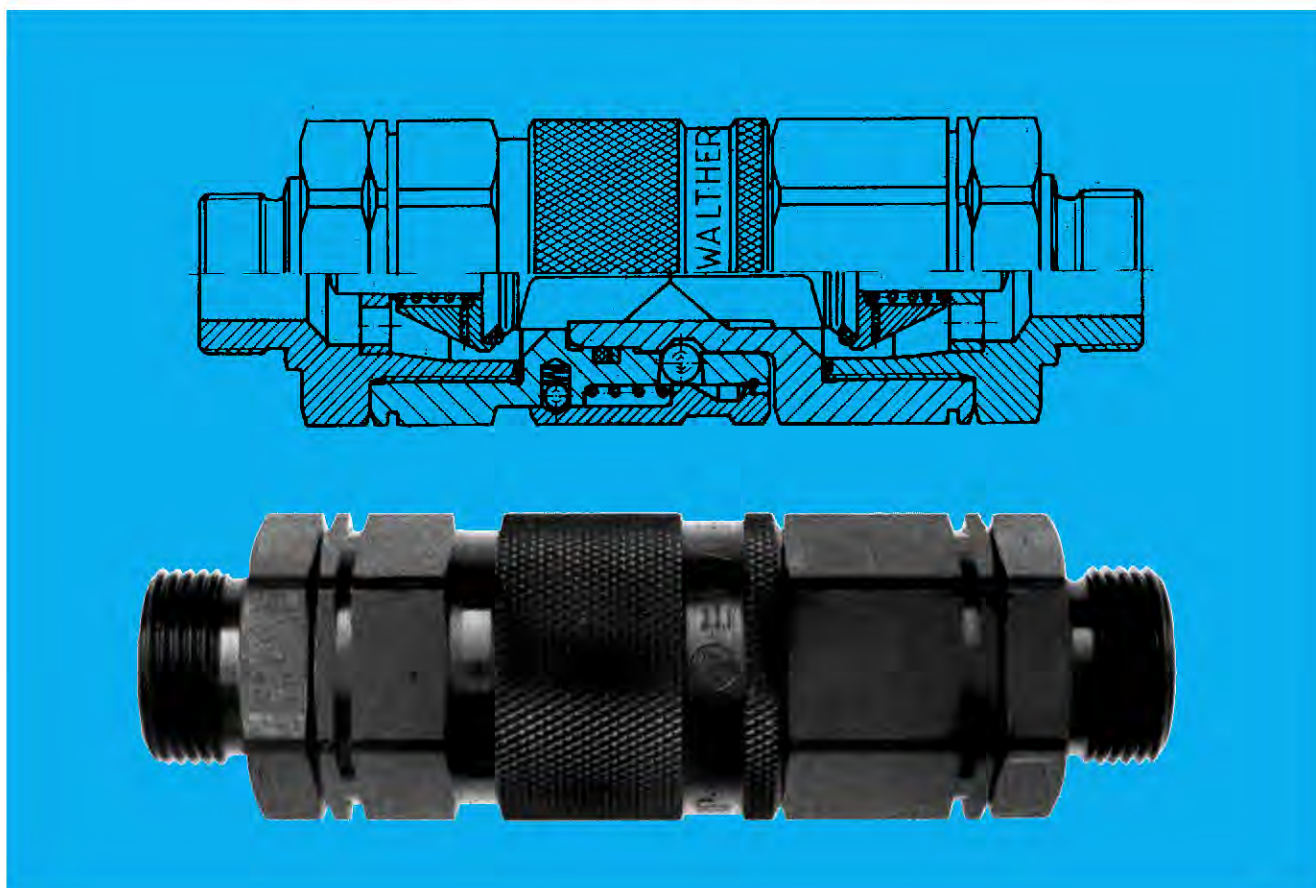

Typenmerkmale:
 - mit Vibrations-Sicherung
 - mit Ringkolben-Ventil

Prüfdruck bei geeignetem Anschluss
 der Stahlausführung = 3000 bar

Werkstoffausführungen:
serienmäßig:
 12 = Stahl brüniert (teilweise gehärtet)

Sonderausführungen:
 13 = Stahl chemisch vernickelt
 W1 = 1.4404 / 1.4571, VN-Vorderteil 1.4418 QT900
 01 = Edelstahl 1.4404/1.4571 oder gleichwertig

Dichtungsausführungen:
 1 = NBR
 2 = FKM
 4 = EPDM

Beachten Sie bitte
 die technischen Hinweise
 auf den Seiten 2 - 7, 76
 und die max. Betriebsdrücke
 auf der Seite 67

ab Lager ● kurzfristig ◐ mittelfristig ○

	Bestellnummer	Anschluss A	Stahl brüniert	Edelstahl 1.4404/1.4571	1.4404/ 1.4418 QT900	d	SW	SW ₁	l	t	n	Gewicht [g] für Stahl
			●	○	○							
Verschlusskupplungen	HP-004-0-XX001-...	G 1/4 A mit 60° Dicht- konus	●	○	○	30	27	22	69,5	12		220
	HP-004-0-XX002-...	UNF 9/16 AG mit 58° Dicht- kegel	●	○	○	30	27	22	75,5	18		220
	HP-004-0-NP013-...	NPT 1/4 AG	◐	○	○	30	27	22	71,5	14		220
	HP-004-0-NP513-...	NPT 1/4 IG	◐	○	○	30	27	22	68,5	14		230
Verschlussnippel	HP-004-2-XX001-...	G 1/4 A mit 60° Dicht- konus	●	○	○	30	27	22	69,5	12	25,5	160
	HP-004-2-XX002-...	UNF 9/16 AG mit 58° Dicht- kegel	●	○	○	30	27	22	75,5	18	25,5	160
	HP-004-2-NP013-...	NPT 1/4 AG	◐	○	○	30	27	22	71,5	14	25,5	160
	HP-004-2-NP513-...	NPT 1/4 IG	◐	○	○	30	27	22	68,5	14	25,5	170
Stecknippel	HP-004-1-XX002-...	UNF 9/16 AG mit 58° Dicht- kegel	◐	○	○	18,9	17		51	18	25,5	45

Serie HP

Typenmerkmale:
- mit Vibrations-Sicherung

Zusatzausstattungen:

OV = ohne Ventil
SI = mit Sicherung durch Entriegelungssperre
(Außendurchmesser 38 mm)
RV = mit Ringkolben-Ventil
(nicht kuppelbar mit Standardventil)
Für stark pulsierende Drücke und
raue Betriebsbedingungen empfohlen.

Werkstoffausführungen:
serienmäßig:
12 = Stahl brüniert (teilweise gehärtet)

Sonderausführungen:



13 = Stahl chemisch vernickelt
W1 = 1.4404 / 1.4571, VN-Vorderteil 1.4418 QT900
01 = Edelstahl 1.4404/1.4571 oder gleichwertig

Dichtungsausführungen:

1 = NBR
2 = FKM
4 = EPDM

Beachten Sie bitte
die technischen Hinweise
auf den Seiten 2 - 7, 76
und die max. Betriebsdrücke
auf der Seite 67

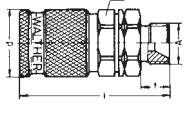
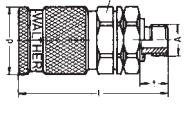
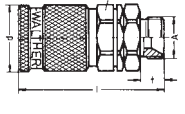
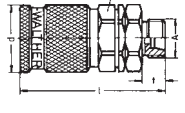
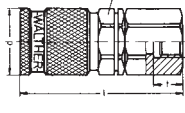
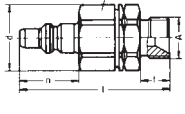
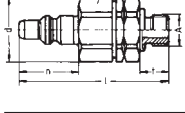
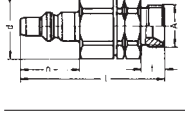
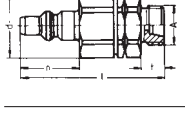
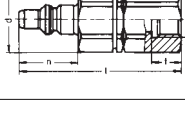
ab Lager ● kurzfristig ○ mittelfristig ○

	Bestellnummer	Anschluss A	Anschluss			Reihe	Rohr AD	DN	d	SW	l	t	n	Gewicht [g] für Stahl	
			Stahl brüniert	Edelstahl 1.4404/1.4571	1.4404/ 1.4418 QT900										
Verschlusskupplungen	 Zylindrisches Whitworth-Rohrgewinde, Außengewinde nach DIN ISO 228 / BS 5200 mit 60° Dichtkonus Kegeliges Rohrgewinde, Außengewinde nach USA Standard HP-006-0-VR017-... HP-006-0-NP017-...	G 3/8 A	●	○				6	34	30	77,5	12		250	
		NPT 3/8 AG	●	○				6	34	30	80,5	15		260	
	 Zylindrisches Whitworth-Rohrgewinde, Außengewinde nach DIN ISO 228, Einschraubzapfen nach DIN 3852-2 Form B HP-006-0-WB017-...	G 3/8 A	●	○				6	34	30	80	14,5		320	
		M 14 x 1,5 M 16 x 1,5	●	○				6	34	30	75,5	10		300	
	 Metrisches Außengewinde mit 60° Dichtkonus nach DIN 7631 HP-006-0-D0614-... HP-006-0-D0816-...	M 14 x 1,5 M 18 x 1,5 M 20 x 1,5	●	○				6	34	30	75,5	10		300	
		M 16 x 1,5 M 18 x 1,5 M 20 x 1,5	●	○		S	8	4	34	30	77,5	12		320	
		M 18 x 1,5 M 20 x 1,5	●	○		S	10	6	34	30	77,5	12		310	
	 Metrisches Außengewinde mit 24° Dichtkonus nach DIN 2353 (leichte Baureihe L, schwere Baureihe S) HP-006-0-S0816-... HP-006-0-S1018-... HP-006-0-S1220-...	M 16 x 1,5 M 18 x 1,5 M 20 x 1,5	●	○				6	34	30	77,5	12		330	
		M 16 x 1,5 M 18 x 1,5	●	○		S	8	4	34	30	77,5	12		320	
		M 18 x 1,5 M 20 x 1,5	●	○		S	10	6	34	30	77,5	12		310	
 Zylindrisches Whitworth-Rohrgewinde, Innengewinde nach DIN ISO 228 Kegeliges Rohrgewinde NPT, Innengewinde nach USA Standard HP-006-0-WR517-... HP-006-0-NP517-...	G 3/8 NPT 3/8 IG	●	○				6	34	30	75	15		350		
	G 3/8 NPT 3/8 IG	○	○				6	34	30	81,5	15		320		
Verschlussnippel	 Zylindrisches Whitworth-Rohrgewinde, Außengewinde nach DIN ISO 228 / BS 5200 mit 60° Dichtkonus Kegeliges Rohrgewinde, Außengewinde nach USA Standard HP-006-2-VR017-... HP-006-2-NP017-...	G 3/8 A	●	○	○			6	34	30	77,5	12	30,5	210	
		NPT 3/8 AG	●	○	○			6	34	30	80,5	15	30,5	220	
	 Zylindrisches Whitworth-Rohrgewinde, Außengewinde nach DIN ISO 228, Einschraubzapfen nach DIN 3852-2 Form B HP-006-2-WB017-...	G 3/8 A	●	○	○			6	34	30	80	14,5	30,5	210	
		M 14 x 1,5 M 16 x 1,5	●	○	○			6	34	30	75,5	10	30,5	190	
	 Metrisches Außengewinde mit 60° Dichtkonus nach DIN 7631 HP-006-2-D0614-... HP-006-2-D0816-...	M 14 x 1,5 M 16 x 1,5	●	○	○			6	34	30	75,5	10	30,5	190	
		M 16 x 1,5 M 18 x 1,5 M 20 x 1,5	●	○	○			6	34	30	76,5	11	30,5	190	
		M 16 x 1,5 M 18 x 1,5 M 20 x 1,5	●	○	○		S	8	4	34	30	77,5	12	30,5	210
	 Metrisches Außengewinde mit 24° Dichtkonus nach DIN 2353 (leichte Baureihe L, schwere Baureihe S) HP-006-2-S0816-... HP-006-2-S1018-... HP-006-2-S1220-...	M 16 x 1,5 M 18 x 1,5 M 20 x 1,5	●	○	○			6	34	30	77,5	12	30,5	200	
		M 18 x 1,5 M 20 x 1,5	●	○	○		S	10	6	34	30	77,5	12	30,5	200
		M 20 x 1,5	●	○	○		S	12	8	34	30	77,5	12	30,5	220
 Zylindrisches Whitworth-Rohrgewinde, Innengewinde nach DIN ISO 228 Kegeliges Rohrgewinde NPT, Innengewinde nach USA Standard HP-006-2-WR517-... HP-006-2-NP517-...	G 3/8 NPT 3/8 IG	●	○	○			6	34	30	75	15	30,5	270		
	G 3/8 NPT 3/8 IG	○	○	○			6	34	30	81,5	15	30,5	240		
Stecknippel	 Zylindrisches Whitworth-Rohrgewinde, Außengewinde nach DIN ISO 228, Einschraubzapfen nach DIN 3852-2 Form B HP-006-1-WB017-...	G 3/8 A	●	○	○			6	25	22	54	14,5	30,5	70	

Typenmerkmale:
- mit Vibrations-Sicherung

Zusatzausstattungen:

OV = ohne Ventil

SI = mit Sicherung durch Entriegelungssperre
(Außendurchmesser 50 mm)

RV = mit Ringkolben-Ventil
(nicht kuppelbar mit Standardventil)
Für stark pulsierende Drücke und
raue Betriebsbedingungen empfohlen.

Sonderausführung:

Type 12-010 als zweite unverwechselbare
Ausführung

Werkstoffausführungen:

serienmäßig:

12 = Stahl brüniert (teilweise gehärtet)

Sonderausführungen:

13 = Stahl chemisch vernickelt

W1 = 1.4404 / 1.4571, VN-Vorderteil 1.4418 QT900

01 = Edelstahl 1.4404/1.4571 oder gleichwertig

Dichtungsausführungen:

1 = NBR

2 = FKM

4 = EPDM

Beachten Sie bitte
die technischen Hinweise
auf den Seiten 2 - 7, 76
und die max. Betriebsdrücke
auf der Seite 67

ab Lager ● kurzfristig ○ mittelfristig ○

Verschlusskupplungen

Verschlussnippel

Stecknippel

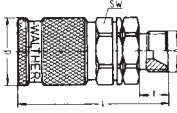
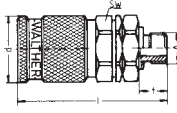
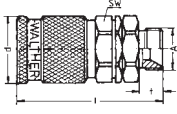
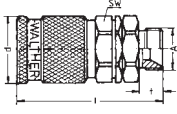
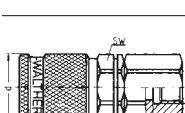
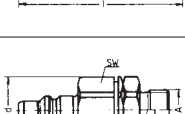
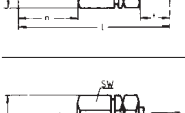
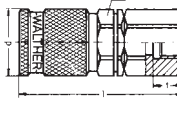
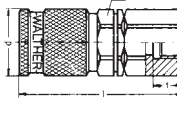
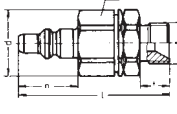
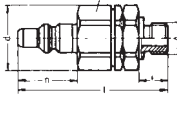
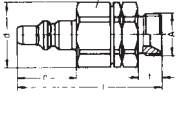
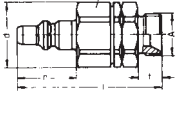
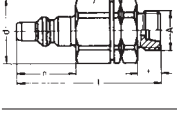
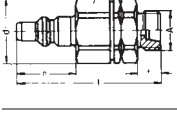
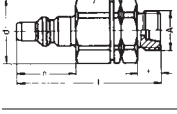
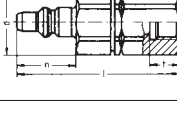
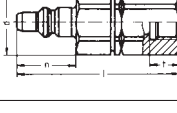
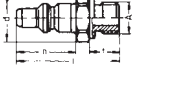
Bestellnummer	Anschluss A	Stahl brüniert	Edelstahl 1.4404/1.4571	1.4404/ 1.4418 QT900	Reihe	Rohr AD	DN	d	SW	l	t	n	Gewicht [g] für Stahl
 Zylindrisches Whitworth-Rohrgewinde, Außengewinde nach DIN ISO 228 / BS 5200 mit 60° Dichtkonus HP-010-0-VR021-...	G 1/2 A	○	○				10	46	41	95,5	15		680
 Zylindrisches Whitworth-Rohrgewinde, Außengewinde nach DIN ISO 228, Einschraubzapfen nach DIN 3852-2 Form B HP-010-0-WB021-...	G 1/2 A	●	○				10	46	41	97,5	17		690
 Metrisches Außengewinde mit 60° Dichtkonus nach DIN 7631 HP-010-0-D1018-...	M 18 x 1,5	○	○				10	46	41	91,5	11		670
 Metrisches Außengewinde mit 60° Dichtkonus nach DIN 7631 HP-010-0-D1222-...	M 22 x 1,5	○	○				12	46	41	92,5	12		670
 Metrisches Außengewinde mit 24° Dichtkonus nach DIN 2353 (leichte Baureihe L, schwere Baureihe S) HP-010-0-S1220-...	M 20 x 1,5	●	○		S	12	8	46	41	92,5	12		670
 Metrisches Außengewinde mit 24° Dichtkonus nach DIN 2353 (leichte Baureihe L, schwere Baureihe S) HP-010-0-S1422-...	M 22 x 1,5	○	○		S	14	10	46	41	94,5	14		670
 Metrisches Außengewinde mit 24° Dichtkonus nach DIN 2353 (leichte Baureihe L, schwere Baureihe S) HP-010-0-S1624-...	M 24 x 1,5	●	○		S	16	12	46	41	94,5	14		680
 Zylindrisches Whitworth-Rohrgewinde, Innengewinde nach DIN ISO 228 HP-010-0-WR521-...	G 1/2	○	○				10	46	41	96,5	17		840
 Kegeliges Rohrgewinde NPT, Innengewinde nach USA Standard HP-010-0-NP521-...	NPT 1/2 IG	○	○				10	46	41	100,5	18		850
 Zylindrisches Whitworth-Rohrgewinde, Außengewinde nach DIN ISO 228 / BS 5200 mit 60° Dichtkonus HP-010-2-VR021-...	G 1/2 A	○	○	○			10	46	41	95,5	15	36	460
 Zylindrisches Whitworth-Rohrgewinde, Außengewinde nach DIN ISO 228, Einschraubzapfen nach DIN 3852-2 Form B HP-010-2-WB021-...	G 1/2 A	●	○	○			10	46	41	97,5	17	36	470
 Metrisches Außengewinde mit 60° Dichtkonus nach DIN 7631 HP-010-2-D1018-...	M 18 x 1,5	○	○	○			10	46	41	91,5	11	36	450
 Metrisches Außengewinde mit 60° Dichtkonus nach DIN 7631 HP-010-2-D1222-...	M 22 x 1,5	○	○	○			12	46	41	92,5	12	36	450
 Metrisches Außengewinde mit 24° Dichtkonus nach DIN 2353 (leichte Baureihe L, schwere Baureihe S) HP-010-2-S1220-...	M 20 x 1,5	●	○	○	S	12	8	46	41	92,5	12	36	460
 Metrisches Außengewinde mit 24° Dichtkonus nach DIN 2353 (leichte Baureihe L, schwere Baureihe S) HP-010-2-S1422-...	M 22 x 1,5	○	○	○	S	14	10	46	41	94,5	14	36	460
 Metrisches Außengewinde mit 24° Dichtkonus nach DIN 2353 (leichte Baureihe L, schwere Baureihe S) HP-010-2-S1624-...	M 24 x 1,5	●	○	○	S	16	12	46	41	94,5	14	36	470
 Zylindrisches Whitworth-Rohrgewinde, Innengewinde nach DIN ISO 228 HP-010-2-WR521-...	G 1/2	○	○	○			10	46	41	96,5	17	36	620
 Kegeliges Rohrgewinde NPT, Innengewinde nach USA Standard HP-010-2-NP521-...	NPT 1/2 IG	○	○	○			10	46	41	100,5	18	36	630
 Zylindrisches Whitworth-Rohrgewinde, Außengewinde nach DIN ISO 228, Einschraubzapfen nach DIN 3852-2 Form B HP-010-1-WB021-...	G 1/2 A	○	○	○			10	30	27	63	17	36	130

Typenmerkmale:
- mit Vibrations-Sicherung

Zusatzausstattungen:

- OV = ohne Ventil
- SI = mit Sicherung durch Entriegelungssperre (Außendurchmesser 62 mm)
- RV = mit Ringkolben-Ventil (nicht kuppelbar mit Standardventil)
Für stark pulsierende Drücke und raue Betriebsbedingungen empfohlen.

Werkstoffausführungen:
serienmäßig:
12 = Stahl brüniert (teilweise gehärtet)

Sonderausführungen:
13 = Stahl chemisch vernickelt
W1 = 1.4404 / 1.4571, VN-Vorderteil 1.4418 QT900
01 = Edelstahl 1.4404/1.4571 oder gleichwertig

Dichtungsausführungen:
1 = NBR
2 = FKM
4 = EPDM

Beachten Sie bitte die technischen Hinweise auf den Seiten 2 - 7, 76 und die max. Betriebsdrücke auf der Seite 67

ab Lager ● kurzfristig ○ mittelfristig ○

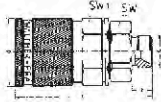
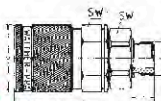
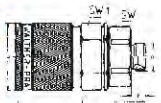
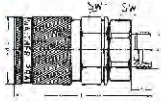
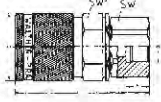
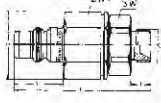
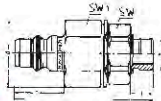
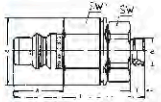
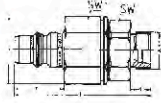
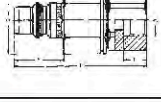
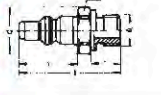
	Bestellnummer	Anschluss A	Stahl brüniert	Edelstahl 1.4404/1.4571	1.4404/1.4418 QT900	Reihe	Rohr AD	DN	d	SW ₁		t	n	Gewicht [g] für Stahl	
			●	○	○					SW	l				
Verschlusskupplungen	 Zylindrisches Whitworth-Rohrgewinde, Außengewinde nach DIN ISO 228 / BS 5200 mit 60° Dichtkonus HP-016-0-VR026-...	G 3/4 A	●	○	○			16	56	50 46	113,5	17		1130	
	 Zylindrisches Whitworth-Rohrgewinde, Außengewinde nach DIN ISO 228, Einschraubzapfen nach DIN 3852-2 Form B HP-016-0-WB026-...	G 3/4 A	●	○	○			16	56	50 46	115,5	19		1140	
	 Metrisches Außengewinde mit 60° Dichtkonus nach DIN 7631 HP-016-0-D1222-...	M 22 x 1,5	○	○	○			12	56	50 46	108,5	12		1110	
	 Metrisches Außengewinde mit 24° Dichtkonus nach DIN 2353 (leichte Baureihe L, schwere Baureihe S) HP-016-0-S1624-... HP-016-0-S2030-...	M 24 x 1,5 M 30 x 2	● ●	○ ○	○ ○		S S	16 20	12 16	56 56	50 46 46	110,5 112,5	14 16		1120 1140
		 Zylindrisches Whitworth-Rohrgewinde, Innengewinde nach DIN ISO 228 HP-016-0-WR526-...	G 3/4	○	○	○			16	56	50 46	110,5	19		1360
Verschlussnippel	 Zylindrisches Whitworth-Rohrgewinde, Außengewinde nach DIN ISO 228 / BS 5200 mit 60° Dichtkonus HP-016-2-VR026-...	G 3/4 A	●	○	○			16	56	50 46	112,5	17	41	780	
	 Zylindrisches Whitworth-Rohrgewinde, Außengewinde nach DIN ISO 228, Einschraubzapfen nach DIN 3852-2 Form B HP-016-2-WB026-...	G 3/4 A	●	○	○			16	56	50 46	114,5	19	41	790	
	 Metrisches Außengewinde mit 60° Dichtkonus nach DIN 7631 HP-016-2-D1222-...	M 22 x 1,5	○	○	○			12	56	50 46	107,5	12	41	760	
	 Metrisches Außengewinde mit 24° Dichtkonus nach DIN 2353 (leichte Baureihe L, schwere Baureihe S) HP-016-2-S1624-... HP-016-2-S2030-...	M 24 x 1,5 M 30 x 2	● ●	○ ○	○ ○		S S	16 20	12 16	56 56	50 46 46	109,5 111,5	14 16	41 41	770 790
		 Zylindrisches Whitworth-Rohrgewinde, Innengewinde nach DIN ISO 228 HP-016-2-WR526-...	G 3/4	○	○	○			16	56	50 46	109,5	19	41	1000
Stecknippel	 Zylindrisches Whitworth-Rohrgewinde, Außengewinde nach DIN ISO 228, Einschraubzapfen nach DIN 3852-2 Form B HP-016-1-WB026-...	G 3/4 A	○	○	○			12	41	36	72	19	41	250	

Typenmerkmale:

- mit Vibrations-Sicherung

Zusatzausstattungen:

GG = mit Ringgriffen Ø 130 (Aluminium-Guss)

OV = ohne Ventil

 SI = mit Sicherung durch Entriegelungssperre
(Außendurchmesser 68 mm)

RV = mit Ringkolben-Ventil

(nicht kuppelbar mit Standardventil)

Für stark pulsierende Drücke und

raue Betriebsbedingungen empfohlen.

Achtung:

GG und SI nicht kombinierbar

= Sonderausführung

Werkstoffausführungen:
serienmäßig:

12 = Stahl brüniert (teilweise gehärtet)

Sonderausführungen:

13 = Stahl chemisch vernickelt

W1 = 1.4404 / 1.4571, VN-Vorderteil 1.4418 QT900

01 = Edelstahl 1.4404/1.4571 oder gleichwertig

Dichtungsausführungen:

1 = NBR

2 = FKM

4 = EPDM

Beachten Sie bitte die technischen Hinweise auf den Seiten 2 - 7, 76 und die max. Betriebsdrücke auf der Seite 67

ab Lager ●

kurzfristig ○

mittelfristig ○

Verschlusskupplungen
Verschlussnippel
Stecknippel

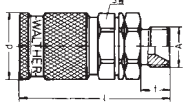
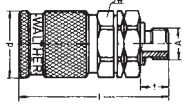
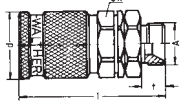
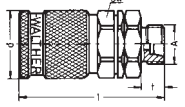
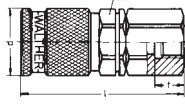
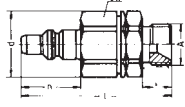
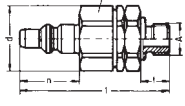
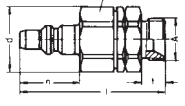
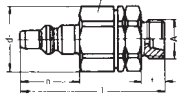
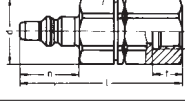
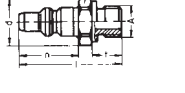
Bestellnummer	Anschluss A	Werkstoffausführung				Reihe	Rohr AD	DN	d	SW	l	t	n	Gewicht [g] für Stahl
		Stahl brüniert	Edelstahl 1.4404/1.4571	1.4404/1.4418 QT900										
 Zylindrisches Whitworth-Rohrgewinde, Außengewinde nach DIN ISO 228 / BS 5200 mit 60° Dichtkonus HP-020-0-VR033-...-	G 1 A	○	○				20	62	55	118,5	20		1450	
 Zylindrisches Whitworth-Rohrgewinde, Außengewinde nach DIN ISO 228, Einschraubzapfen nach DIN 3852-2 Form B HP-020-0-WB033-...-	G 1 A	●	○				20	62	55	119,5	21		1450	
 Metrisches Außengewinde mit 60° Dichtkonus nach DIN 7631 HP-020-0-D1526-...- HP-020-0-D1930-...-	M 26 x 1,5 M 30 x 1,5	○ ●	○ ○				15 19	62 62	55 55	110,5 112,5	12 14		1400 1410	
 Metrisches Außengewinde mit 24° Dichtkonus nach DIN 2353 (leichte Baureihe L, schwere Baureihe S) HP-020-0-S2030-...- HP-020-0-S2536-...-	M 30 x 2 M 36 x 2	○ ●	○ ○		S S	20 25	16 20	62 62	55 55	114,5 116,5	16 18		1410 1440	
 Zylindrisches Whitworth-Rohrgewinde, Innengewinde nach DIN ISO 228 HP-020-0-WR533-...-	G 1	○	○				20	62	55	123	23		1720	
 Zylindrisches Whitworth-Rohrgewinde, Außengewinde nach DIN ISO 228 / BS 5200 mit 60° Dichtkonus HP-020-2-VR033-...-	G 1 A	○	○	○			20	62	55	118,5	20	43	1070	
 Zylindrisches Whitworth-Rohrgewinde, Außengewinde nach DIN ISO 228, Einschraubzapfen nach DIN 3852-2 Form B HP-020-2-WB033-...-	G 1 A	●	○	○			20	62	55	119,5	21	43	1070	
 Metrisches Außengewinde mit 60° Dichtkonus nach DIN 7631 HP-020-2-D1526-...- HP-020-2-D1930-...-	M 26 x 1,5 M 30 x 1,5	○ ●	○ ○	○ ○			15 19	62 62	55 55	110,5 112,5	12 14	43 43	1030 1040	
 Metrisches Außengewinde mit 24° Dichtkonus nach DIN 2353 (leichte Baureihe L, schwere Baureihe S) HP-020-2-S2030-...- HP-020-2-S2536-...-	M 30 x 2 M 36 x 2	○ ●	○ ○	○ ○	S S	20 25	16 20	62 62	55 55	114,5 116,5	16 18	43 43	1030 1060	
 Zylindrisches Whitworth-Rohrgewinde, Innengewinde nach DIN ISO 228 HP-020-2-WR533-...-	G 1	○	○	○			20	62	55	123	23	43	1340	
 Zylindrisches Whitworth-Rohrgewinde, Außengewinde nach DIN ISO 228, Einschraubzapfen nach DIN 3852-2 Form B HP-020-1-WB033-...-	G 1 A	○	○	○			20	45	41	74	21	43	310	

Typenmerkmale:

- mit Vibrations-Sicherung

Zusatzausstattungen:

GG = mit Ringgriffen Ø 190 (Aluminium-Guss)

OV = ohne Ventil

SI = mit Sicherung durch Entriegelungssperre
(Außendurchmesser 96 mm)RV = mit Ringkolben-Ventil
(nicht kuppelbar mit Standardventil)Für stark pulsierende Drücke und
raue Betriebsbedingungen empfohlen.**Achtung:**GG und SI nicht kombinierbar
= Sonderausführung**Werkstoffausführungen:****serienmäßig:**

12 = Stahl brüniert (teilweise gehärtet)

Sonderausführungen:

13 = Stahl chemisch vernickelt

W1 = 1.4404 / 1.4571, VN-Vorderteil 1.4418 QT900

01 = Edelstahl 1.4404/1.4571 oder gleichwertig

Dichtungsausführungen:

1 = NBR

2 = FKM

4 = EPDM

Beachten Sie bitte
die technischen Hinweise
auf den Seiten 2 - 7, 76
und die max. Betriebsdrücke
auf der Seite 67

ab Lager ●

kurzfristig ○

mittelfristig ○

Verschlusskupplungen

Verschlussnippel

Stecknippel

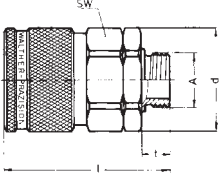
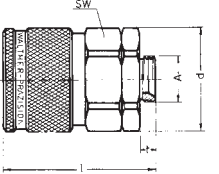
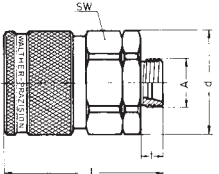
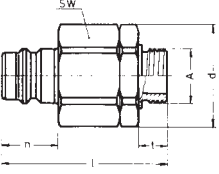
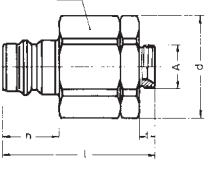
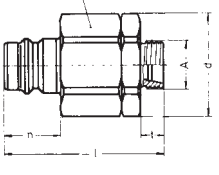
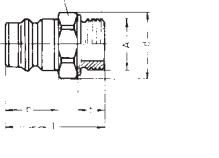
	Bestellnummer	Anschluss A	Anschluss			Reihe	Rohr AD	DN	d	SW	l	t	n	Gewicht [g] für Stahl
			Stahl brüniert	Edelstahl 1.4404/1.4571	1.4404/ 1.4418 QT900									
 <p>Zylindrisches Whitworth-Rohrgewinde, Außengewinde nach DIN ISO 228, Einschraubzapfen nach DIN 3852-2 Form B</p>	HP-032-0-WB048-...-.	G 1 1/2 A	○	○			32	90	80	144,5	25		3790	
	HP-032-0-WB060-...-.	G 2 A	○	○			32	90	80	149,5	30		4290	
 <p>Metrisches Außengewinde mit 60° Dichtkonus nach DIN 7631</p>	HP-032-0-D2538-...-.	M 38 x 1,5	○	○			25	90	80	133,5	14		3690	
	HP-032-0-D3245-...-.	M 45 x 1,5	○	○			32	90	80	135,5	16		3680	
 <p>Metrisches Außengewinde mit 24° Dichtkonus nach DIN 2353 (leichte Baureihe L, schwere Baureihe S)</p>	HP-032-0-S3042-...-.	M 42 x 2	●	○		S	30	25	90	80	139,5	20	3730	
	HP-032-0-S3852-...-.	M 52 x 2	●	○		S	38	32	90	80	141,5	22	3790	
 <p>Zylindrisches Whitworth-Rohrgewinde, Außengewinde nach DIN ISO 228, Einschraubzapfen nach DIN 3852-2 Form B</p>	HP-032-2-WB048-...-.	G 1 1/2 A	○	○			32	90	80	144	25	49,5	2740	
	HP-032-2-WB060-...-.	G 2 A	○	○	○			32	90	80	149	30	49,5	3240
 <p>Metrisches Außengewinde mit 60° Dichtkonus nach DIN 7631</p>	HP-032-2-D2538-...-.	M 38 x 1,5	○	○			25	90	80	133	14	49,5	2630	
	HP-032-2-D3245-...-.	M 45 x 1,5	○	○	○			32	90	80	135	16	49,5	2620
 <p>Metrisches Außengewinde mit 24° Dichtkonus nach DIN 2353 (leichte Baureihe L, schwere Baureihe S)</p>	HP-032-2-S3042-...-.	M 42 x 2	●	○		S	30	25	90	80	139	20	49,5	2670
	HP-032-2-S3852-...-.	M 52 x 2	●	○	○	S	38	32	90	80	141	22	49,5	2730
 <p>Zylindrisches Whitworth-Rohrgewinde, Außengewinde nach DIN ISO 228, Einschraubzapfen nach DIN 3852-2 Form B</p>	HP-032-1-WB048-...-.	G 1 1/2 A	○	○			32	61,5	55	90,5	25	49,5	690	
	HP-032-1-WB060-...-.	G 2 A	○	○	○			32	86	75	92,5	27	49,5	1190

Typenmerkmale:
 - mit Vibrations-Sicherung
 - mit Ringgriffen (Aluminium-Guss)

Zusatzausstattungen:
 OV = ohne Ventil
 RV = mit Ringkolben-Ventil
 (nicht kuppelbar mit Standardventil)

Werkstoffausführungen:
serienmäßig:
 12 = Stahl brüniert (teilweise gehärtet)

Sonderausführungen:
 13 = Stahl chemisch vernickelt

Dichtungsausführungen:
 1 = NBR
 2 = FKM
 4 = EPDM

Beachten Sie bitte die technischen Hinweise auf den Seiten 2 - 7, 76 und die max. Betriebsdrücke auf der Seite 67

ab Lager ● kurzfristig ○ mittelfristig ○

	Bestellnummer	Anschluss A	Stahl brüniert	Reihe	Rohr AD	DN	d	d ₁	d ₂	l	n	Gewicht (kg) für Stahl
Verschlusskupplungen	HP-050-0-XX007-...-	SAE-Flansch für Rohr AD 65 4xM20 44,5x96,8			65	50	150	126	220	219		15,3
Verschlussnippel	HP-050-2-XX007-...-	SAE-Flansch für Rohr AD 65 4xM20 44,5x96,8			65	50	150	126		217,5	87,5	11,4

Messung der Durchflusskoeffizienten Cv nach DIN EN 60534

Eine Strömungsgeschwindigkeit von 8 m/sec sollte bei der Auslegung nicht überschritten werden.

Kupplungs-/Nippelkombination beidseitig absperrend

Beide Achsen logar. geteilt, eine von 1 bis 100, die andere bis 1000, Einheit 100 mm

