



walther  
präzision

Schnellkupplungssysteme

## Technischer Katalog



### Achtung:

Bei genormten Anschlüssen ist bei der Festlegung der Betriebsdrücke der höchstzulässige Betriebsdruck des Anschlusses zu berücksichtigen.

DN	Type	P <sub>max.zul.</sub> (stat.) [bar] für Flüssigkeiten		C <sub>V</sub> -Wert		Seite
		Messing*	Edelstahl	beidseitig absperrend	einseitig absperrend	
		<b>6</b>	UF-006	40	40	
<b>7</b>	UF-007	40	40	1,07	1,4	43
<b>12</b>	UF-012	30	30	3,25	4,34	44
<b>19</b>	UF-019	30	30	8,2	11,2	45
<b>32</b>	UF-032	30	30	23,8	29,4	46
Leistungsdiagramme						47 - 48

\* Erfahrungswert gilt bis max. 100 °C

Die Typen UF-006, UF-007, UF-012 und UF-019 in Werkstoffausführung Edelstahl (1.4404/1.4571 oder gleichwertig) werden standardmäßig ohne Rändelungen, dafür in glatter Ausführung (-GL / -GX) mit Griffrihlen geliefert. Abweichendes Design zur gezeichneten Darstellung.

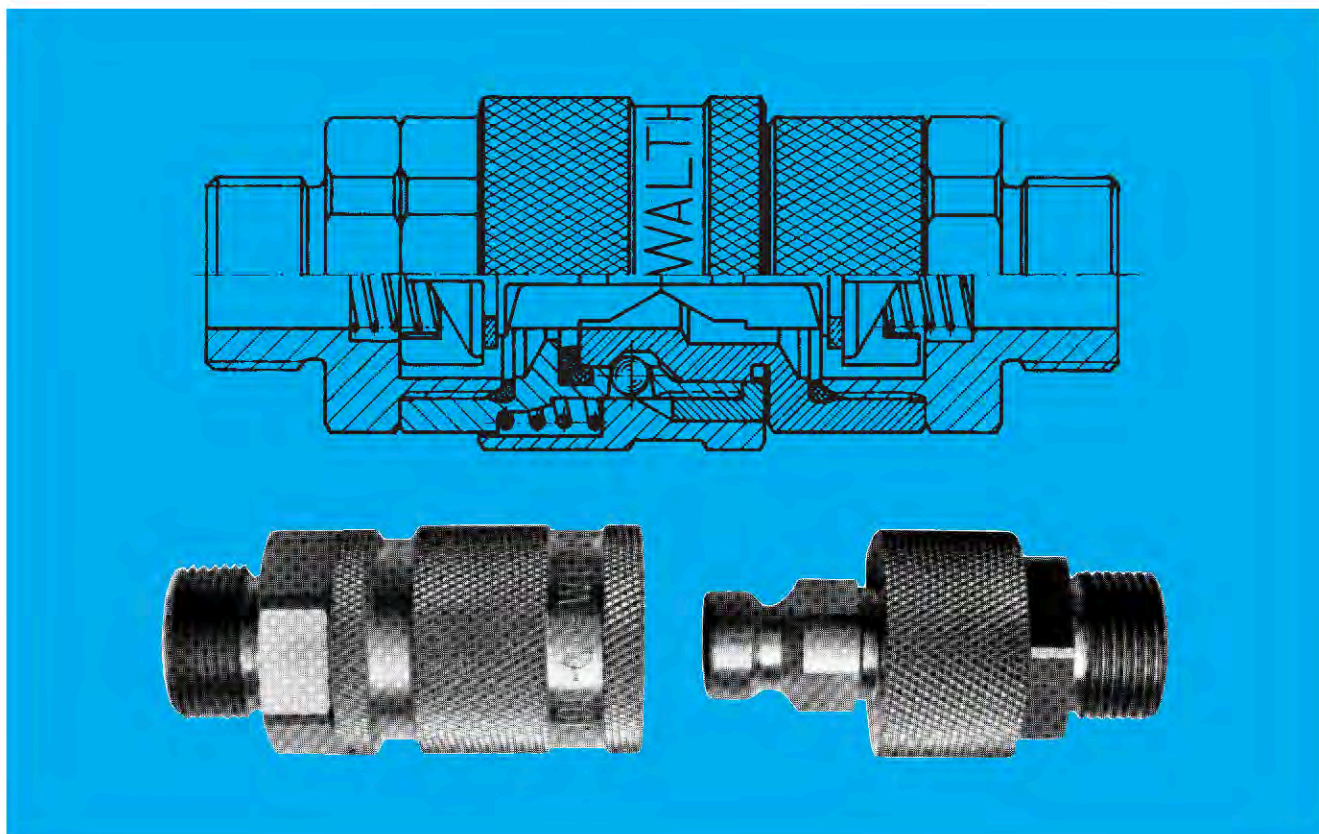

**Typenmerkmale:**

- ▲...DR = mit Dreikant-Schließung
- ...VI = mit Vierkant-Schließung (unverwechselbare Ausführungen)
- Sonderschließungen auf Anfrage
- Edelstahl Ausführungen 1.4404/1.4571 oder gleichwertig in glatter Ausführung mit Griffrielen statt Rändelungen (-GL/-GX)

**Zusatzausstattungen:**

- OV = ohne Ventil
- SI = mit Sicherung durch Entriegelungssperre (Außendurchmesser 29 mm)

**Werkstoffausführungen:**

- serienmäßig:
- 21 = Messing passiviert
- 22 = Messing verchromt
- 01 = Edelstahl 1.4404/1.4571 oder gleichwertig

**Sonderausführungen:**



- 24 = Messing chemisch vernickelt

**Dichtungsausführungen:**

- 1 = NBR
- 2 = FKM
- 4 = EPDM

Beachten Sie bitte die technischen Hinweise auf den Seiten 2 - 7, 47 - 48 und die max. Betriebsdrücke auf der Seite 41

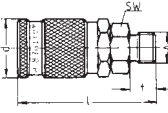
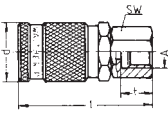
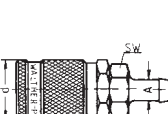
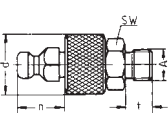
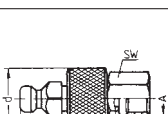
ab Lager ● kurzfristig ○ mittelfristig ○

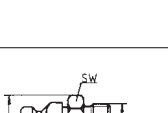
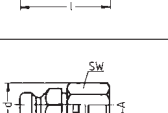
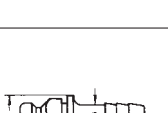
	Bestellnummer	Anschluss A	Messing	Messing	Edelstahl				d	SW	l	t	n	Gewicht [g] für Messing
			passiviert	verchromt	1.4404/1.4571									
Verschlusskupplungen	 <p>Zylindrisches Whitworth-Rohrgewinde, Außengewinde nach DIN ISO 228</p>	UF-006-0-WR013-...-DR	▲ G 1/4 A	●	●	○			25	19	58	11		120
		UF-006-0-WR013-...-VI	■ G 1/4 A	●	●	○			25	19	58	11		120
		UF-006-0-WR017-...-DR	▲ G 3/8 A	●	●	○			25	19	59	12		130
		UF-006-0-WR017-...-VI	■ G 3/8 A	●	●	○			25	19	59	12		130
		UF-006-0-WR021-...-DR	▲ G 1/2 A	●	●	○			25	22	62	15		150
		UF-006-0-WR021-...-VI	■ G 1/2 A	●	●	○			25	22	62	15		150
	 <p>Zylindrisches Whitworth-Rohrgewinde, Innengewinde nach DIN ISO 228</p>	UF-006-0-WR513-...-DR	▲ G 1/4	●	●	○			25	19	57	13		120
		UF-006-0-WR513-...-VI	■ G 1/4	●	●	○			25	19	57	13		120
		UF-006-0-WR517-...-DR	▲ G 3/8	●	●	○			25	22	58	14		130
		UF-006-0-WR517-...-VI	■ G 3/8	●	●	○			25	22	58	14		130
	 <p>Schlauchanschluss</p>	UF-006-0-SL006-...-DR	▲ 6 mm	●	●	○			25	19	72	25		120
		UF-006-0-SL006-...-VI	■ 6 mm	●	●	○			25	19	72	25		120
		UF-006-0-SL009-...-DR	▲ 9 mm	●	●	○			25	19	77	30		120
		UF-006-0-SL009-...-VI	■ 9 mm	●	●	○			25	19	77	30		120
		UF-006-0-SL011-...-DR	▲ 11 mm	●	●	○			25	19	77	30		130
UF-006-0-SL011-...-VI		■ 11 mm	●	●	○			25	19	77	30		130	
UF-006-0-SL013-...-DR		▲ 13 mm	●	●	○			25	19	77	30		140	
UF-006-0-SL013-...-VI		■ 13 mm	●	●	○			25	19	77	30		140	
Verschlussnippel	 <p>Zylindrisches Whitworth-Rohrgewinde, Außengewinde nach DIN ISO 228</p>	UF-006-2-WR013-...-DR	▲ G 1/4 A	●	●	○			25	19	56	11	20,1	90
		UF-006-2-WR013-...-VI	■ G 1/4 A	●	●	○			25	19	56	11	20,1	90
		UF-006-2-WR017-...-DR	▲ G 3/8 A	●	●	○			25	19	57	12	20,1	100
		UF-006-2-WR017-...-VI	■ G 3/8 A	●	●	○			25	19	57	12	20,1	100
		UF-006-2-WR021-...-DR	▲ G 1/2 A	●	●	○			25	22	60	15	20,1	120
		UF-006-2-WR021-...-VI	■ G 1/2 A	●	●	○			25	22	60	15	20,1	120
	 <p>Zylindrisches Whitworth-Rohrgewinde, Innengewinde nach DIN ISO 228</p>	UF-006-2-WR513-...-DR	▲ G 1/4	●	●	○			25	19	55	13	20,1	95
		UF-006-2-WR513-...-VI	■ G 1/4	●	●	○			25	19	55	13	20,1	95
		UF-006-2-WR517-...-DR	▲ G 3/8	●	●	○			25	22	56	14	20,1	100
		UF-006-2-WR517-...-VI	■ G 3/8	●	●	○			25	22	56	14	20,1	100
	 <p>Schlauchanschluss</p>	UF-006-2-SL006-...-DR	▲ 6 mm	●	●	○			25	19	70	25	20,1	85
		UF-006-2-SL006-...-VI	■ 6 mm	●	●	○			25	19	70	25	20,1	85
		UF-006-2-SL009-...-DR	▲ 9 mm	●	●	○			25	19	75	30	20,1	90
		UF-006-2-SL009-...-VI	■ 9 mm	●	●	○			25	19	75	30	20,1	90
		UF-006-2-SL011-...-DR	▲ 11 mm	●	●	○			25	19	75	30	20,1	95
UF-006-2-SL011-...-VI		■ 11 mm	●	●	○			25	19	75	30	20,1	95	
UF-006-2-SL013-...-DR		▲ 13 mm	●	●	○			25	19	75	30	20,1	110	
UF-006-2-SL013-...-VI		■ 13 mm	●	●	○			25	19	75	30	20,1	110	
Stecknippel	 <p>Zylindrisches Whitworth-Rohrgewinde, Außengewinde nach DIN ISO 228</p>	UF-006-1-WR013-...-DR	▲ G 1/4 A	○	○	○			18,9	17	38,5	11	21,1	32
		UF-006-1-WR013-...-VI	■ G 1/4 A	○	○	○			18,9	17	38,5	11	21,1	32
		UF-006-1-WR017-...-DR	▲ G 3/8 A	○	○	○			21	19	39,5	12	21,1	47
		UF-006-1-WR017-...-VI	■ G 3/8 A	○	○	○			21	19	39,5	12	21,1	47
	 <p>Zylindrisches Whitworth-Rohrgewinde, Innengewinde nach DIN ISO 228</p>	UF-006-1-WR513-...-DR	▲ G 1/4	○	○	○			18,9	17	38,5	13	21,1	38
		UF-006-1-WR513-...-VI	■ G 1/4	○	○	○			18,9	17	38,5	13	21,1	38
	 <p>Schlauchanschluss</p>	UF-006-1-SL006-...-DR	▲ 6 mm	●	○	○			16		50,5	25	22,1	22
		UF-006-1-SL006-...-VI	■ 6 mm	●	○	○			16		50,5	25	22,1	22
		UF-006-1-SL009-...-DR	▲ 9 mm	●	○	○			16		54,5	30	21,1	27
		UF-006-1-SL009-...-VI	■ 9 mm	●	○	○			16		54,5	30	21,1	27
		UF-006-1-SL011-...-DR	▲ 11 mm	○	○	○			16		54,5	30	21,1	35
		UF-006-1-SL011-...-VI	■ 11 mm	○	○	○			16		54,5	30	21,1	35



### Typenmerkmale:

- ▲...DR = mit Dreikant-Schließung
- ...VI = mit Vierkant-Schließung (unverwechselbare Ausführungen)
- Sonderschließungen auf Anfrage

- Edelstahl Ausführungen 1.4404/1.4571 oder gleichwertig in glatter Ausführung mit Griffriellen statt Rändelungen (-GL/-GX)

### Zusatzausstattungen:

- OV = ohne Ventil
- SI = mit Sicherung durch Entriegelungssperre (Außendurchmesser 34 mm)

### Werkstoffausführungen:

- serienmäßig:
- 21 = Messing passiviert
- 22 = Messing verchromt
- 01 = Edelstahl 1.4404/1.4571 oder gleichwertig

### Sonderausführungen:

- 24 = Messing chemisch vernickelt

### Dichtungsausführungen:

- 1 = NBR
- 2 = FKM
- 4 = EPDM

Beachten Sie bitte die technischen Hinweise auf den Seiten 2 - 7, 47 - 48 und die max. Betriebsdrücke auf der Seite 41

ab Lager ● kurzfristig ○ mittelfristig ○

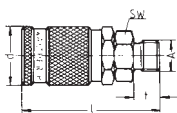
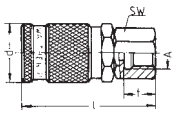
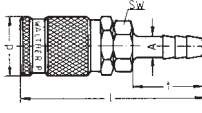
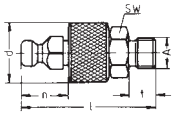
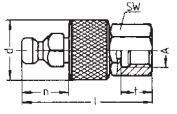
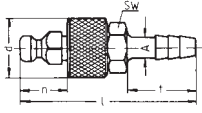
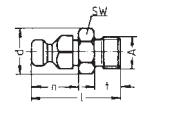
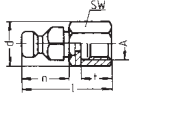
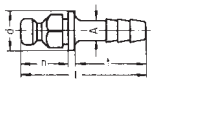
	Bestellnummer	Anschluss	Messing passiviert	Messing verchromt	Edelstahl 1.4404/1.4571	d	SW	l	t	n	Gewicht [g] für Messing	
												A
Verschlusskupplungen	 <p>Zylindrisches Whitworth-Rohrgewinde, Außengewinde nach DIN ISO 228</p>	UF-007-0-WR017-...-DR ▲	G 3/8 A	●	●	●	30	24	68	12	210	
		UF-007-0-WR017-...-VI ■	G 3/8 A	●	●	●	30	24	68	12	210	
		UF-007-0-WR021-...-DR ▲	G 1/2 A	●	●	○	30	24	71	15	230	
		UF-007-0-WR021-...-VI ■	G 1/2 A	●	●	○	30	24	71	15	230	
	 <p>Zylindrisches Whitworth-Rohrgewinde, Innengewinde nach DIN ISO 228</p>	UF-007-0-WR517-...-DR ▲	G 3/8	●	●	●	30	24	68	14	230	
		UF-007-0-WR517-...-VI ■	G 3/8	●	●	●	30	24	68	14	230	
		UF-007-0-WR521-...-DR ▲	G 1/2	●	●	○	30	27	71	17	240	
		UF-007-0-WR521-...-VI ■	G 1/2	●	●	○	30	27	71	17	240	
	 <p>Schlauchanschluss</p>	UF-007-0-SL009-...-DR ▲	9 mm	○	○	○	30	24	86	30	210	
		UF-007-0-SL009-...-VI ■	9 mm	○	○	○	30	24	86	30	210	
		UF-007-0-SL011-...-DR ▲	11 mm	○	○	○	30	24	86	30	210	
		UF-007-0-SL011-...-VI ■	11 mm	○	○	○	30	24	86	30	210	
UF-007-0-SL013-...-DR ▲		13 mm	●	●	●	30	24	86	30	220		
UF-007-0-SL013-...-VI ■		13 mm	●	●	●	30	24	86	30	220		
Verschlussnippel	 <p>Zylindrisches Whitworth-Rohrgewinde, Außengewinde nach DIN ISO 228</p>	UF-007-2-WR017-...-DR ▲	G 3/8 A	●	●	●	30	24	67,5	12	23,5	170
		UF-007-2-WR017-...-VI ■	G 3/8 A	●	●	●	30	24	67,5	12	23,5	170
		UF-007-2-WR021-...-DR ▲	G 1/2 A	●	●	○	30	24	70,5	15	23,5	190
		UF-007-2-WR021-...-VI ■	G 1/2 A	●	●	○	30	24	70,5	15	23,5	190
	 <p>Zylindrisches Whitworth-Rohrgewinde, Innengewinde nach DIN ISO 228</p>	UF-007-2-WR517-...-DR ▲	G 3/8	●	●	●	30	24	67,5	14	23,5	180
		UF-007-2-WR517-...-VI ■	G 3/8	●	●	●	30	24	67,5	14	23,5	180
		UF-007-2-WR521-...-DR ▲	G 1/2	●	●	○	30	27	70,5	17	23,5	200
		UF-007-2-WR521-...-VI ■	G 1/2	●	●	○	30	27	70,5	17	23,5	200
	 <p>Schlauchanschluss</p>	UF-007-2-SL009-...-DR ▲	9 mm	○	○	○	30	24	85,5	30	23,5	170
		UF-007-2-SL009-...-VI ■	9 mm	○	○	○	30	24	85,5	30	23,5	170
		UF-007-2-SL011-...-DR ▲	11 mm	○	○	○	30	24	85,5	30	23,5	170
		UF-007-2-SL011-...-VI ■	11 mm	○	○	○	30	24	85,5	30	23,5	170
UF-007-2-SL013-...-DR ▲		13 mm	●	●	●	30	24	85,5	30	23,5	180	
UF-007-2-SL013-...-VI ■		13 mm	●	●	●	30	24	85,5	30	23,5	180	
Stecknippel	 <p>Zylindrisches Whitworth-Rohrgewinde, Außengewinde nach DIN ISO 228</p>	UF-007-1-WR017-...-DR ▲	G 3/8 A	○	○	○	21	19	45	12	24,5	62
		UF-007-1-WR017-...-VI ■	G 3/8 A	○	○	○	21	19	45	12	24,5	62
	 <p>Zylindrisches Whitworth-Rohrgewinde, Innengewinde nach DIN ISO 228</p>	UF-007-1-WR517-...-DR ▲	G 3/8	○	○	○	24	22	44	14	24,5	69
		UF-007-1-WR517-...-VI ■	G 3/8	○	○	○	24	22	44	14	24,5	69
	 <p>Schlauchanschluss</p>	UF-007-1-SL009-...-DR ▲	9 mm	○	○	○	18		58,5	30	24,5	35
		UF-007-1-SL009-...-VI ■	9 mm	○	○	○	18		58,5	30	24,5	35
		UF-007-1-SL011-...-DR ▲	11 mm	○	○	○	18		58,5	30	24,5	42
		UF-007-1-SL011-...-VI ■	11 mm	○	○	○	18		58,5	30	24,5	42
		UF-007-1-SL013-...-DR ▲	13 mm	○	○	○	18		58,5	30	24,5	53
		UF-007-1-SL013-...-VI ■	13 mm	○	○	○	18		58,5	30	24,5	53

**Typenmerkmale:**

- ▲...DR = mit Dreikant-Schließung
- ...VI = mit Vierkant-Schließung (unverwechselbare Ausführungen)
- Sonderschließungen auf Anfrage
- Edelstahlausführungen 1.4404/1.4571 oder gleichwertig in glatter Ausführung mit Griffrielen statt Rändelungen (-GL/-GX)

**Zusatzausstattungen:**

- OV = ohne Ventil
- SI = mit Sicherung durch Entriegelungssperre (Außendurchmesser 44 mm)

**Werkstoffausführungen:**

- serienmäßig:
- 21 = Messing passiviert
- 22 = Messing verchromt
- 01 = Edelstahl 1.4404/1.4571 oder gleichwertig

**Sonderausführungen:**

- 24 = Messing chemisch vernickelt

**Dichtungsausführungen:**

- 1 = NBR
- 2 = FKM
- 4 = EPDM

Beachten Sie bitte die technischen Hinweise auf den Seiten 2 - 7, 47 - 48 und die max. Betriebsdrücke auf der Seite 41

ab Lager ● kurzfristig ○ mittelfristig ○

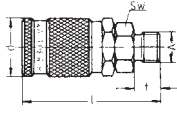
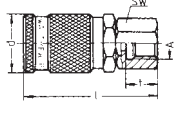
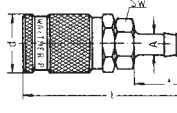
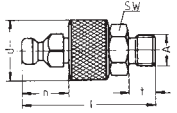
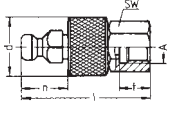
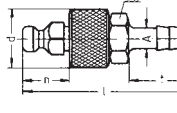
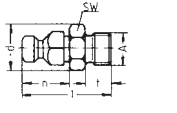
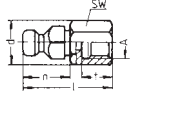
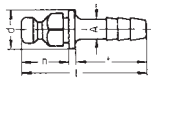
	Bestellnummer	Anschluss A	Messing	Messing	Edelstahl	d	SW	l	t	n	Gewicht [g] für Messing	
			passiviert	verchromt	1.4404/1.4571							
Verschlusskupplungen	 <p>Zylindrisches Whitworth-Rohrgewinde, Außengewinde nach DIN ISO 228</p>	UF-012-0-WR021-...-DR	▲ G 1/2 A	●	○	○	40	32	82	15		410
		UF-012-0-WR021-...-VI	■ G 1/2 A	●	○	○	40	32	82	15		410
		UF-012-0-WR026-...-DR	▲ G 3/4 A	●	○	○	40	32	84	17		440
		UF-012-0-WR026-...-VI	■ G 3/4 A	●	○	○	40	32	84	17		440
		UF-012-0-WR033-...-DR	▲ G 1 A	○	○	○	40	36	88	20		510
		UF-012-0-WR033-...-VI	■ G 1 A	○	○	○	40	36	88	20		510
	 <p>Zylindrisches Whitworth-Rohrgewinde, Innengewinde nach DIN ISO 228</p>	UF-012-0-WR521-...-DR	▲ G 1/2	●	○	○	40	32	81	17		450
		UF-012-0-WR521-...-VI	■ G 1/2	●	○	○	40	32	81	17		450
		UF-012-0-WR526-...-DR	▲ G 3/4	●	●	○	40	32	83	19		430
		UF-012-0-WR526-...-VI	■ G 3/4	●	●	○	40	32	83	19		430
	 <p>Schlauchanschluss</p>	UF-012-0-SL016-...-DR	▲ 16 mm	●	○	○	40	32	102	35		420
		UF-012-0-SL016-...-VI	■ 16 mm	●	○	○	40	32	102	35		420
UF-012-0-SL019-...-DR		▲ 19 mm	●	○	○	40	32	102	35		440	
UF-012-0-SL019-...-VI		■ 19 mm	●	○	○	40	32	102	35		440	
Verschlussnippel	 <p>Zylindrisches Whitworth-Rohrgewinde, Außengewinde nach DIN ISO 228</p>	UF-012-2-WR021-...-DR	▲ G 1/2 A	●	○	○	40	32	80	15	29,5	330
		UF-012-2-WR021-...-VI	■ G 1/2 A	●	○	○	40	32	80	15	29,5	330
		UF-012-2-WR026-...-DR	▲ G 3/4 A	●	○	○	40	32	82	17	29,5	360
		UF-012-2-WR026-...-VI	■ G 3/4 A	●	○	○	40	32	82	17	29,5	360
		UF-012-2-WR033-...-DR	▲ G 1 A	○	○	○	40	36	86	20	29,5	320
		UF-012-2-WR033-...-VI	■ G 1 A	○	○	○	40	36	86	20	29,5	320
	 <p>Zylindrisches Whitworth-Rohrgewinde, Innengewinde nach DIN ISO 228</p>	UF-012-2-WR521-...-DR	▲ G 1/2	●	○	○	40	32	79	17	29,5	360
		UF-012-2-WR521-...-VI	■ G 1/2	●	○	○	40	32	79	17	29,5	360
		UF-012-2-WR526-...-DR	▲ G 3/4	●	●	○	40	32	81	19	29,5	340
		UF-012-2-WR526-...-VI	■ G 3/4	●	●	○	40	32	81	19	29,5	340
	 <p>Schlauchanschluss</p>	UF-012-2-SL016-...-DR	▲ 16 mm	●	○	○	40	32	100	35	29,5	340
		UF-012-2-SL016-...-VI	■ 16 mm	●	○	○	40	32	100	35	29,5	340
UF-012-2-SL019-...-DR		▲ 19 mm	●	○	○	40	32	100	35	29,5	360	
UF-012-2-SL019-...-VI		■ 19 mm	●	○	○	40	32	100	35	29,5	360	
Stecknippel	 <p>Zylindrisches Whitworth-Rohrgewinde, Außengewinde nach DIN ISO 228</p>	UF-012-1-WR021-...-DR	▲ G 1/2 A	○	○	○	30	27	54,5	15	31,5	131
		UF-012-1-WR021-...-VI	■ G 1/2 A	○	○	○	30	27	54,5	15	31,5	131
	 <p>Zylindrisches Whitworth-Rohrgewinde, Innengewinde nach DIN ISO 228</p>	UF-012-1-WR521-...-DR	▲ G 1/2	○	○	○	33,5	30	54,5	17	31,5	183
		UF-012-1-WR521-...-VI	■ G 1/2	○	○	○	33,5	30	54,5	17	31,5	183
	 <p>Schlauchanschluss</p>	UF-012-1-SL016-...-DR	▲ 16 mm	○	○	○	25		70,5	35	31,5	104
		UF-012-1-SL016-...-VI	■ 16 mm	○	○	○	25		70,5	35	31,5	104

**Typenmerkmale:**

- ▲...DR = mit Dreikant-Schließung
- ...VI = mit Vierkant-Schließung (unverwechselbare Ausführungen) Sonderschließungen auf Anfrage
- Edelstahl Ausführungen 1.4404/1.4571 oder gleichwertig in glatter Ausführung mit Griffriellen statt Rändelungen (-GL/-GX)

**Werkstoffausführungen:**

- serienmäßig:
- 21 = Messing passiviert
- 22 = Messing verchromt
- 01 = Edelstahl 1.4404/1.4571 oder gleichwertig

**Dichtungsausführungen:**

- 1 = NBR
- 2 = FKM
- 4 = EPDM

**Zusatzausstattungen:**

- OV = ohne Ventil
- SI = mit Sicherung durch Entriegelungssperre (Außendurchmesser 62 mm)

**Sonderausführungen:**

- 24 = Messing chemisch vernickelt

Beachten Sie bitte die technischen Hinweise auf den Seiten 2 - 7, 47 - 48 und die max. Betriebsdrücke auf der Seite 41

ab Lager ● kurzfristig ○ mittelfristig ○

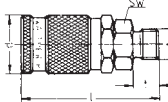
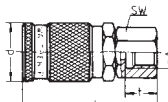
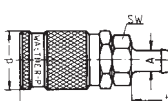
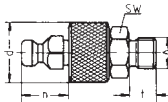
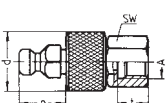
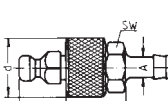
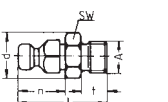
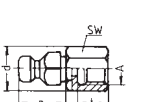
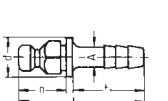
	Bestellnummer	Anschluss	Messing passiviert	Messing verchromt	Edelstahl 1.4404/1.4571	d	SW	l	t	n	Gewicht [g] für Messing	
												A
Verschlusskupplungen	 <p>Zylindrisches Whitworth-Rohrgewinde, Außengewinde nach DIN ISO 228</p>	UF-019-0-WR026-...-DR ▲	G 3/4 A	●	○	○	60	46	100	17	1080	
		UF-019-0-WR026-...-VI ■	G 3/4 A	●	○	○	60	46	100	17	1080	
		UF-019-0-WR033-...-DR ▲	G 1 A	●	○	○	60	46	103	20	1110	
		UF-019-0-WR033-...-VI ■	G 1 A	●	○	○	60	46	103	20	1110	
	 <p>Zylindrisches Whitworth-Rohrgewinde, Innengewinde nach DIN ISO 228</p>	UF-019-0-WR526-...-DR ▲	G 3/4	●	○	○	60	46	94	19	1130	
		UF-019-0-WR526-...-VI ■	G 3/4	●	○	○	60	46	94	19	1130	
		UF-019-0-WR533-...-DR ▲	G 1	●	○	○	60	46	98	23	1120	
		UF-019-0-WR533-...-VI ■	G 1	●	○	○	60	46	98	23	1120	
	 <p>Schlauchanschluss</p>	UF-019-0-SL019-...-DR ▲	19 mm	●	○	○	60	46	118	35	1110	
		UF-019-0-SL019-...-VI ■	19 mm	●	○	○	60	46	118	35	1110	
		UF-019-0-SL025-...-DR ▲	25 mm	●	○	○	60	46	123	40	1170	
		UF-019-0-SL025-...-VI ■	25 mm	●	○	○	60	46	123	40	1170	
UF-019-0-SL028-...-DR ▲		28 mm	●	○	○	60	46	128	45	1200		
UF-019-0-SL028-...-VI ■		28 mm	●	○	○	60	46	128	45	1200		
Verschlussnippel	 <p>Zylindrisches Whitworth-Rohrgewinde, Außengewinde nach DIN ISO 228</p>	UF-019-2-WR026-...-DR ▲	G 3/4 A	●	○	○	54	46	96	17	32,5	760
		UF-019-2-WR026-...-VI ■	G 3/4 A	●	○	○	54	46	96	17	32,5	760
		UF-019-2-WR033-...-DR ▲	G 1 A	●	○	○	54	46	99	20	32,5	790
		UF-019-2-WR033-...-VI ■	G 1 A	●	○	○	54	46	99	20	32,5	790
	 <p>Zylindrisches Whitworth-Rohrgewinde, Innengewinde nach DIN ISO 228</p>	UF-019-2-WR526-...-DR ▲	G 3/4	●	○	○	54	46	90	19	32,5	830
		UF-019-2-WR526-...-VI ■	G 3/4	●	○	○	54	46	90	19	32,5	830
		UF-019-2-WR533-...-DR ▲	G 1	●	○	○	54	46	94	23	32,5	760
		UF-019-2-WR533-...-VI ■	G 1	●	○	○	54	46	94	23	32,5	760
	 <p>Schlauchanschluss</p>	UF-019-2-SL019-...-DR ▲	19 mm	●	○	○	54	46	114	35	32,5	790
		UF-019-2-SL019-...-VI ■	19 mm	●	○	○	54	46	114	35	32,5	790
		UF-019-2-SL025-...-DR ▲	25 mm	●	○	○	54	46	119	40	32,5	860
		UF-019-2-SL025-...-VI ■	25 mm	●	○	○	54	46	119	40	32,5	860
UF-019-2-SL028-...-DR ▲		28 mm	●	○	○	54	46	124	45	32,5	890	
UF-019-2-SL028-...-VI ■		28 mm	●	○	○	54	46	124	45	32,5	890	
Stecknippel	 <p>Zylindrisches Whitworth-Rohrgewinde, Außengewinde nach DIN ISO 228</p>	UF-019-1-WR026-...-DR ▲	G 3/4 A	○	○	○	45,5	41	61,5	17	34,5	320
		UF-019-1-WR026-...-VI ■	G 3/4 A	○	○	○	45,5	41	61,5	17	34,5	320
	 <p>Zylindrisches Whitworth-Rohrgewinde, Innengewinde nach DIN ISO 228</p>	UF-019-1-WR533-...-DR ▲	G 1	○	○	○	45,5	41	63,5	23	34,5	365
		UF-019-1-WR533-...-VI ■	G 1	○	○	○	45,5	41	63,5	23	34,5	365
	 <p>Schlauchanschluss</p>	UF-019-1-SL025-...-DR ▲	25 mm	○	○	○	38	83	40	34,5	289	
		UF-019-1-SL025-...-VI ■	25 mm	○	○	○	38	83	40	34,5	289	

**Typenmerkmale:**  
 ▲...DR = mit Dreikant-Schließung  
 ■...VI = mit Vierkant-Schließung  
 (unverwechselbare Ausführungen)  
 Sonderschließungen auf Anfrage

**Zusatzausstattungen:**  
 GG = mit Ringgriffen Ø 190 (Aluminium-Guss)  
 OV = ohne Ventil  
 SI = mit Sicherung durch Entriegelungssperre  
 (Außendurchmesser 89 mm)

**Achtung:**  
 GG und SI nicht kombinierbar  
 = Sonderausführung

**Werkstoffausführungen:**  
**serienmäßig:**  
 21 = Messing passiviert  
 22 = Messing verchromt  
 01 = Edelstahl 1.4404/1.4571 oder gleichwertig

**Sonderausführungen:**  
 24 = Messing chemisch vernickelt

**Dichtungsausführungen:**  
 1 = NBR  
 2 = FKM  
 4 = EPDM

Beachten Sie bitte die technischen Hinweise auf den Seiten 2 - 7, 47 - 48 und die max. Betriebsdrücke auf der Seite 41

ab Lager ● kurzfristig ○ mittelfristig ○

	Bestellnummer	Anschluss A	Messing passiviert	Messing verchromt	Edelstahl 1.4404/1.4571	d	SW	l	t	n	Gewicht [g] für Messing
<b>Verschlußkupplungen</b> 	Zylindrisches Whitworth-Rohrgewinde, Außengewinde nach DIN ISO 228	UF-032-0-WR048-...-DR UF-032-0-WR048-...-VI UF-032-0-WR060-...-DR UF-032-0-WR060-...-VI	▲ G 1 1/2 A ■ G 1 1/2 A ▲ G 2 A ■ G 2 A	● ○ ○ ○ ● ○ ○ ○ ○ ○ ○ ○ ○ ○ ○ ○	○ ○ ○ ○ ○ ○ ○ ○ ○ ○ ○ ○ ○ ○ ○ ○	82 82 82 82	75 75 75 75	139 139 143 143	22 22 26 26		3290 3290 3510 3510
	Zylindrisches Whitworth-Rohrgewinde, Innengewinde nach DIN ISO 228	UF-032-0-WR548-...-DR UF-032-0-WR548-...-VI UF-032-0-WR560-...-DR UF-032-0-WR560-...-VI	▲ G 1 1/2 ■ G 1 1/2 ▲ G 2 ■ G 2	● ○ ○ ○ ● ○ ○ ○ ● ○ ○ ○ ● ○ ○ ○	○ ○ ○ ○ ○ ○ ○ ○ ○ ○ ○ ○ ○ ○ ○ ○	82 82 82 82	75 75 75 75	126 126 130 130	25 25 29 29		3280 3280 3130 3130
	Schlauchanschluss	UF-032-0-SL042-...-DR UF-032-0-SL042-...-VI UF-032-0-SL053-...-DR UF-032-0-SL053-...-VI	▲ 42 mm ■ 42 mm ▲ 53 mm ■ 53 mm	○ ○ ○ ○ ○ ○ ○ ○ ○ ○ ○ ○ ○ ○ ○ ○	○ ○ ○ ○ ○ ○ ○ ○ ○ ○ ○ ○ ○ ○ ○ ○	82 82 82 82	75 75 75 75	178 178 182 182	61 61 70 70		3460 3460 3840 3840
<b>Verschlußnippel</b> 	Zylindrisches Whitworth-Rohrgewinde, Außengewinde nach DIN ISO 228	UF-032-2-WR048-...-DR UF-032-2-WR048-...-VI UF-032-2-WR060-...-DR UF-032-2-WR060-...-VI	▲ G 1 1/2 A ■ G 1 1/2 A ▲ G 2 A ■ G 2 A	● ○ ○ ○ ● ○ ○ ○ ○ ○ ○ ○ ○ ○ ○ ○	○ ○ ○ ○ ○ ○ ○ ○ ○ ○ ○ ○ ○ ○ ○ ○	82 82 82 82	75 75 75 75	135,5 135,5 139,5 139,5	22 22 26 26	39 39 39 39	2750 2750 2980 2980
	Zylindrisches Whitworth-Rohrgewinde, Innengewinde nach DIN ISO 228	UF-032-2-WR548-...-DR UF-032-2-WR548-...-VI UF-032-2-WR560-...-DR UF-032-2-WR560-...-VI	▲ G 1 1/2 ■ G 1 1/2 ▲ G 2 ■ G 2	● ○ ○ ○ ● ○ ○ ○ ● ○ ○ ○ ● ○ ○ ○	○ ○ ○ ○ ○ ○ ○ ○ ○ ○ ○ ○ ○ ○ ○ ○	82 82 82 82	75 75 75 75	122,5 122,5 126,5 126,5	25 25 29 29	39 39 39 39	2740 2740 2600 2600
	Schlauchanschluss	UF-032-2-SL042-...-DR UF-032-2-SL042-...-VI UF-032-2-SL053-...-DR UF-032-2-SL053-...-VI	▲ 42 mm ■ 42 mm ▲ 53 mm ■ 53 mm	○ ○ ○ ○ ○ ○ ○ ○ ○ ○ ○ ○ ○ ○ ○ ○	○ ○ ○ ○ ○ ○ ○ ○ ○ ○ ○ ○ ○ ○ ○ ○	82 82 82 82	75 75 75 75	174,5 174,5 178,5 178,5	61 61 70 70	39 39 39 39	2940 2940 3320 3320
<b>Stecknippel</b> 	Zylindrisches Whitworth-Rohrgewinde, Außengewinde nach DIN ISO 228	UF-032-1-WR048-...-DR UF-032-1-WR048-...-VI	▲ G 1 1/2 A ■ G 1 1/2 A	○ ○ ○ ○ ○ ○ ○ ○	○ ○ ○ ○ ○ ○ ○ ○	61,3 61,3	55 55	74,5 74,5	22 22	39 39	680 680
	Zylindrisches Whitworth-Rohrgewinde, Innengewinde nach DIN ISO 228	UF-032-1-WR548-...-DR UF-032-1-WR548-...-VI	▲ G 1 1/2 ■ G 1 1/2	○ ○ ○ ○ ○ ○ ○ ○	○ ○ ○ ○ ○ ○ ○ ○	66,5 66,5	60 60	72 72	25 25	39 39	720 720
	Schlauchanschluss	UF-032-1-SL042-...-DR UF-032-1-SL042-...-VI	▲ 42 mm ■ 42 mm	○ ○ ○ ○ ○ ○ ○ ○	○ ○ ○ ○ ○ ○ ○ ○	60 60		108 108	61 61	39 39	730 730



unverwechselbare Ausführung

Messung der Durchflusskoeffizienten Cv nach DIN EN 60534

Eine Strömungsgeschwindigkeit von 8 m/sec sollte bei der Auslegung nicht überschritten werden.

Kupplungs-/Nippelkombination  
beidseitig absperrend

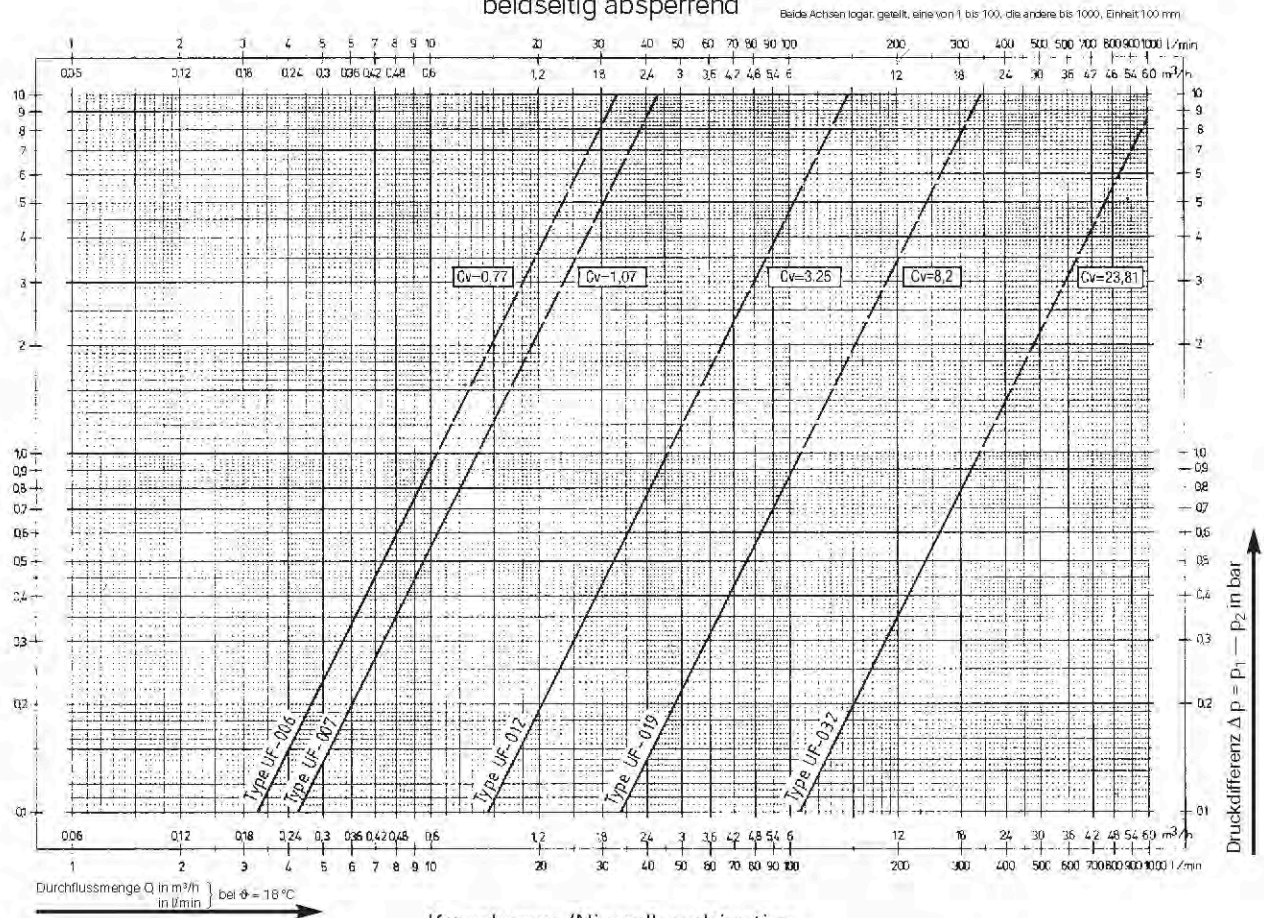

Kupplungs-/Nippelkombination  
einseitig absperrend

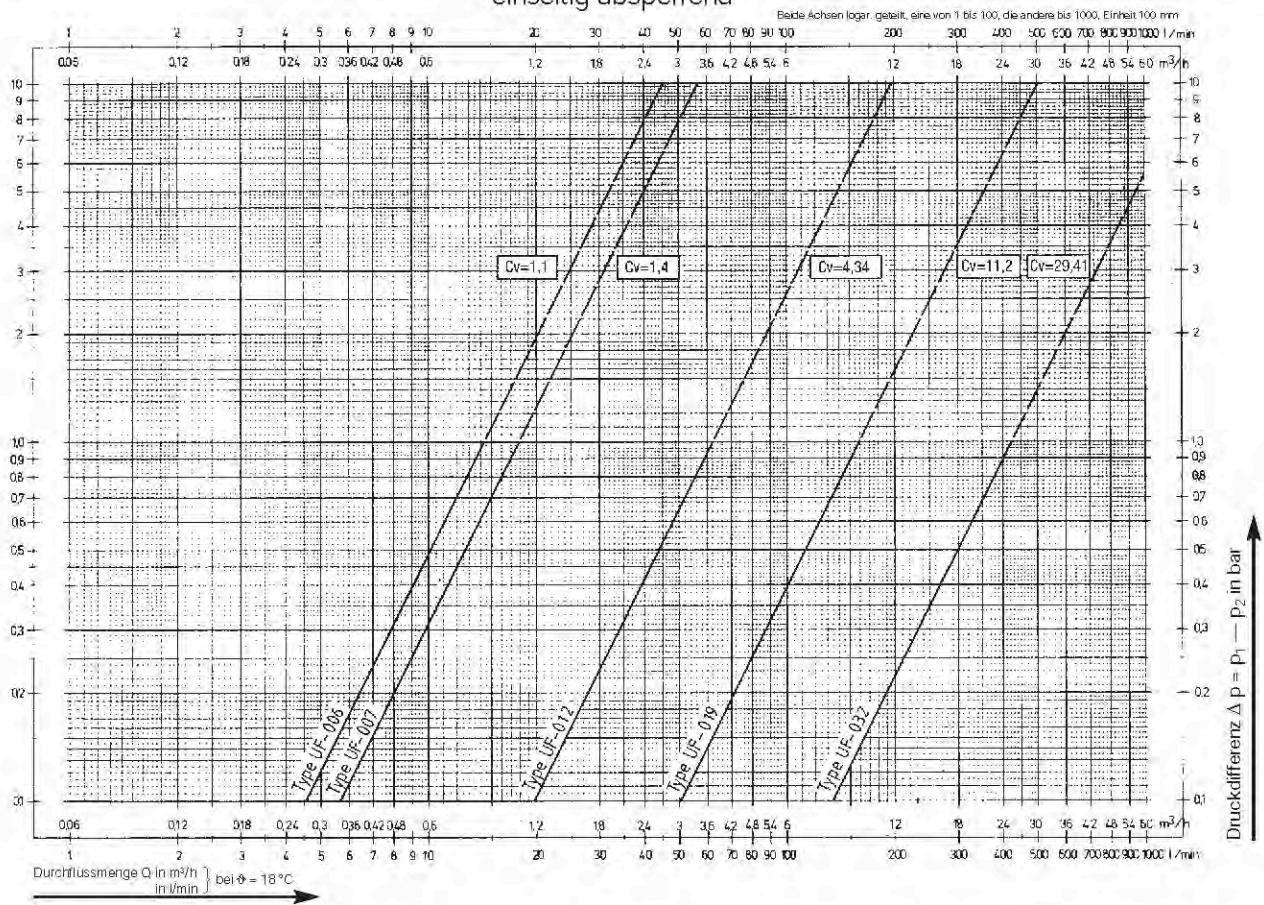



unverwechselbare Ausführung

Messung der Durchflusskoeffizienten  $C_v$  nach DIN EN 60534

Betriebsdruck 6 bar Überdruck

### Kupplungs-/Nippelkombination beidseitig absperrend

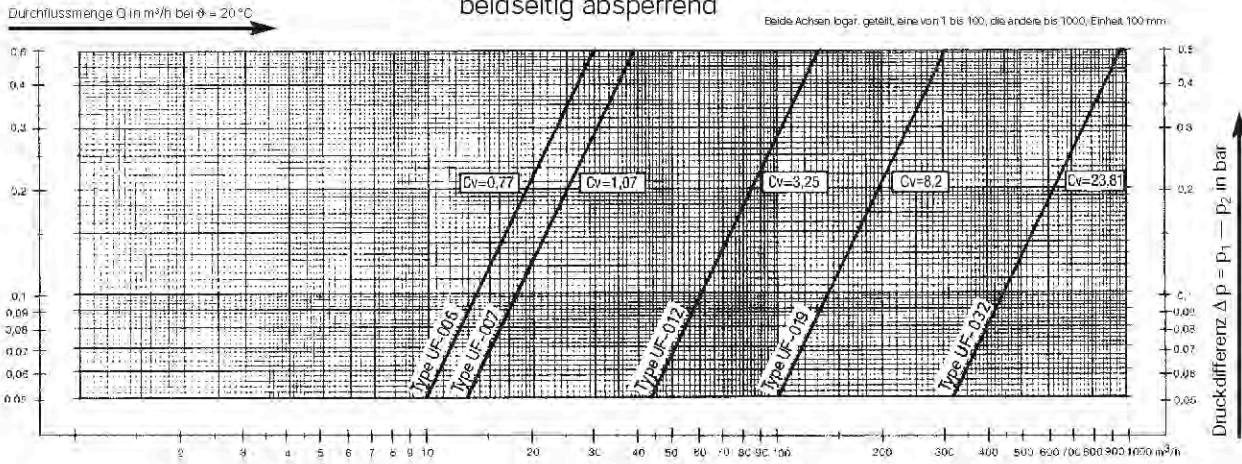

### Kupplungs-/Nippelkombination einseitig absperrend

